

WWW.FUHR.DE

# ALLUMINIO | ACCIAIO

Le soluzioni di FUHR

**FUHR**

ALLUMINIO | ACCIAIO  
Le soluzioni di FUHR



Sviluppato appositamente per progetti all'avanguardia.

Due materiali.  
Una gamma di prodotti completa.  
Un'intera serie di vantaggi.

I profili in **ALLUMINIO** ed **ACCIAIO** sono considerati i precursori per la creazione di porte residenziali e non , ecco perché le aspettative per il nuovo programma di chiusure multipunto

sono particolarmente alte. FUHR come specialista di sistemi di sicurezza di alta qualità ha risposto alle aspettative dei consumatori più esigenti assicurando prestazioni tecniche e



soluzioni convenienti per la produzione delle porte. Il risultato di questo nuovo programma è stato ottimizzato offrendo una serie di innovazioni tecniche ed accessori opzionali per

aumentare la flessibilità e l'efficienza nella produzione e rispondere rapidamente ad ogni esigenza del mercato.

# Soluzioni FUHR. Semplicemente una buona idea.

Qualunque componente tu scelga, la produzione efficiente è garantita, le fresature ed i fori vite sono identici per tutti prodotti.

( multisafe<sub>855GL</sub>

( multisafe<sub>859</sub>

( autosafe<sub>833/833P</sub>

Tipo 8 Tipo 3 Tipo 4/10/11

Tipo 3/8/11

Tipo 3

Tipo 4



Stesse fresature e fori vite uguali per tutti i sistemi di chiusura



Stessa lavorazione anche usando gli incontri elettrici

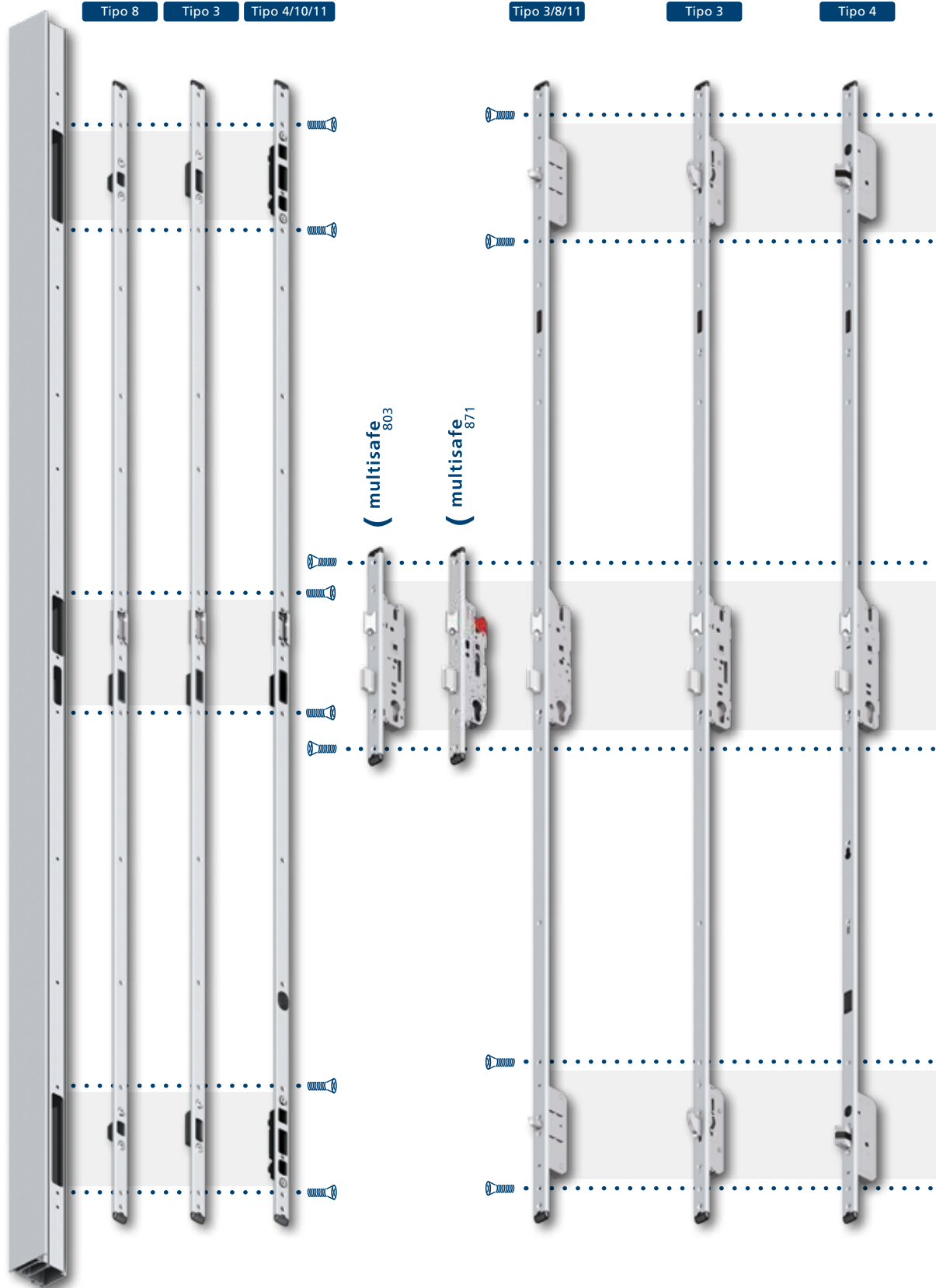

# Benefici per te:

- ✓ Produzione e deposito efficienti
- ✓ Processi di produzione affidabili grazie a componenti uniformi
- ✓ Risposta flessibile alle richieste dei clienti
- ✓ Durata nel tempo grazie a materiali di alta qualità
- ✓ Tutti i dati relativi alla gamma FUHR sono inseriti nel software per le lavorazioni dei metalli Orgadata LogiKal®

( autotronic  
834/834P

( autosafe  
835/835P

( autotronic  
836/836P

( multisafe  
870GL

( multitronic  
881GL

Tipo 4

Tipo 10

Tipo 10

Tipo 11

Tipo 11



Stesse fresature e fori vite uguali per tutti i sistemi di chiusura



Asse del cilindro uguale per tutti i tipo di serratura

# Affrontiamo le sfide in modo sistematico: in base alle esigenze di sicurezza individuali.

Chiusura	Tipo	Azionamento della chiave	Azionamento della maniglia	Automatico con scrocco/catenaccio	Automatico con gancio	Apertura motorizzata	Totalmente motorizzata	Antipanico EN 179/1125	Fermo a giorno	Limitatore di apertura	Contatti maniglia	Per ristrutturazioni
multisafe 803	Serratura monopunto	●										
multisafe 871	Serratura monopunto	●						●				
multisafe 855GL	Tipo 3, 8, 11	●										
multisafe 855R	Tipo 3, 8, 11	●										●
multisafe 859	Tipo 3		●									
multisafe 870GL	Tipo 11	●						●				
autosafe 833	Tipo 4			●								
autosafe 833R	Tipo 4			●								●
autosafe 833SP	Tipo 4			●						●		
autosafe 833TF	Tipo 4			●					●			
autosafe 833P	Tipo 4			●				●				
autosafe 833PK	Tipo 4			●				●			●	
autosafe 833P – a due ante	Tipo 4			●				●				
autosafe 833PK – a due ante	Tipo 4			●				●			●	
autotronic 834	Tipo 4			●		●						
autotronic 834P	Tipo 4			●		●		●				
autotronic 834PK	Tipo 4			●		●		●			●	
autotronic 834P – a due ante	Tipo 4			●		●		●				
autotronic 834PK – a due ante	Tipo 4			●		●		●			●	
autosafe 835	Tipo 10				●							
autosafe 835SP	Tipo 10				●					●		
autosafe 835TF	Tipo 10				●				●			
autosafe 835P	Tipo 10				●			●				
autosafe 835PK	Tipo 10				●			●			●	
autosafe 835P – a due ante	Tipo 10				●			●				
autosafe 835PK – a due ante	Tipo 10				●			●			●	
autotronic 836	Tipo 10				●	●						
autotronic 836P	Tipo 10				●	●		●				
autotronic 836PK	Tipo 10				●	●		●			●	
autotronic 836P – a due ante	Tipo 10				●	●		●				
autotronic 836PK – a due ante	Tipo 10				●	●		●			●	
multitronic 881GL	Tipo 11						●	●				

## Sempre disponibili: abbiamo un sistema di chiusura per ogni porta.

Come specialista all'avanguardia nei sistemi di chiusura FUHR ha una soluzione adatta ad ogni esigenza di sicurezza, tutti i componenti sono collaudati per soddisfare ogni tipologia di installazione ed è possibile scegliere tra una vasta gamma di serrature con varie tipologie di chiusura. I sistemi di chiusura sono certificati VdS, le serrature Antipanico sono certificate con le norme EN179 ed EN1125 e sono resistenti al fuoco con standard. Siamo quindi preparati a tutte le richieste, anche quelle più esigenti.



**Tipo 8**  
Punzone



**Tipo 3**  
Gancio



VdS

**Tipo 4**  
Scrocco/catenaccio automatico



VdS

**Tipo 10**  
Gancio scrocco/  
catenaccio automatico



VdS

**Tipo 11**  
Gancio con  
doppio punzone



VdS

# Il nostro meglio: FUHR multitronic 881. Serratura multipunto totalmente motorizzata che stabilisce gli standard.



## Comfort

L'apertura e la chiusura avvengono elettronicamente. L'apertura avviene secondo i moderni sistemi di accesso.

## Sicurezza

Materiali di alta qualità, test completi e compatibilità di sistema garantiscono affidabilità a lungo termine e sicurezza duratura. Anche attraverso l'eventuale integrazione nei sistemi di monitoraggio.

## Energie

La chiusura multipunto garantisce la tenuta permanente. Il risultato: Si evitano dispersioni termiche nell'ambiente e a sua volta si riducono i costi.

## Accessibilità secondo norma DIN 18040

La soluzione di chiusura completamente motorizzata **multitronic 881** rende gli edifici e le stanze facilmente accessibili. Numerose attrezzature consentono sempre un funzionamento individuale e confortevole, ad esempio: il collegamento nelle porte automatiche.



La versione standard include tutto. Componenti del sistema pronti per la connessione in un set. La porta sul posto viene solo collegata alla linea esistente a 220 V.

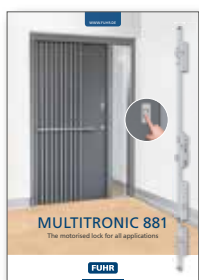

## Catalogo FUHR multitronic 881

Qui troverai informazioni dettagliate e descrizioni. La brochure è disponibile per il download all'indirizzo: [www.fuhr.de](http://www.fuhr.de)

[WWW.FUHR.DE](http://WWW.FUHR.DE)

- ✓ Connessioni Plug & Play
- ✓ Set completo
- ✓ Tutti componenti sono integrati nella porta
- ✓ Test di funzionamento completo



# Sistemi di controllo accessi wireless. Diversità per un comfort di chiusura senza limiti.

Il concetto di sistema della gamma completa FUHR per porte in alluminio e acciaio comprende un gran numero di moderni sistemi di controllo degli accessi wireless. Ciò che tutti hanno in comune è che garantiscono un elevato

livello di comfort operativo e convincono grazie alla loro affidabilità.



## SmartConnect door

Videocitofono compatto con funzionamento tramite app gestibile ovunque ti trovi. Installazione semplice senza cablaggio complesso. Con campanello touch integrato, controllo accessi e funzioni SmartHome. Comanda serrature motorizzate FUHR, porte da garage, incontri elettrici, illuminazione e molto altro.



## Accesso comodo SmartTouch

Basta con le ricerche delle chiavi – è sufficiente tenere in tasca la SmartKey. La funzione KeylessGo offre l'apertura confortevole senza chiavi semplicemente toccando la maniglia in acciaio inox della porta. In alternativa disponibile anche come pulsante di attivazione.



## Letture di impronte digitali via radio

**multiscan go** – sistema senza chiave biometrico di controllo degli accessi con tecnologia a 2 canali per l'apertura, ad esempio, di una porta d'ingresso e di un garage. Con chiave radio master per una comoda programmazione tramite telecomando.



## Letture di transponder radio

Semplice apertura della porta e della porta del garage per mezzo di un transponder, che deve solo essere tenuto davanti al lettore. Set, composto da 2 transponder master e 3 transponder utente. Con tecnologia a 2 canali..



## Tastiera radio

Offre l'apertura della porta e della porta del garage tramite due codici da 4 a 8 cifre programmabili individualmente. Con pulsante separato per un campanello via radio.



## Telecomandi

Comando a distanza con tecnologia a 4 canali per l'apertura, ad es: della porta d'ingresso, porta secondaria, porta del garage e ingresso del cortile.

# Serrature multipunto FUHR – La nostra promessa di sicurezza.

FUHR rappresenta un orientamento di qualità costante da 160 anni. Il risultato sono prodotti dalla massima maturità tecnica per le esigenze più elevate. Proprio come la soluzione del sistema FUHR per porte in alluminio e acciaio: un'offerta innovativa e orientata al futuro. Caratterizzata da diversità tecnica, elevata flessibilità ed una elaborazione economica ottimale. Progettato per una maggiore sicurezza e comfort – e per il tuo business.

## Frontali

- **F 24 mm:**
  - 2170 mm – Basse
  - 2170 mm – Standard
  - 2400 mm – Alte
- **U 24 x 6 mm/U 24 x 6,7 mm:**
  - 1546 mm – Basse
  - 1790 mm – Standard
  - 1990 mm – Alte
- Predisposizione catenaccio supplementare o limitatore di apertura (833, 834, 835, 836, 855GL, 859 – Standard e alte)

## Interasse/Quadro

- 92 mm/8 mm
- 92/9 mm – Antipanico

## Entrate

- 35, 40, 45, 55 mm
- Ulteriori misure su richiesta

## Finiture

- Acciaio Inox
- 855GL – tipo 3 ed 833 – tipo 4 disponibili con altezza standard con finitura FUHR-Silver

## Viti

Pre foratura da 4,2 mm autofilettante M5, Viti speciali per fissaggio delle serrature e degli incontri con testa ridotta

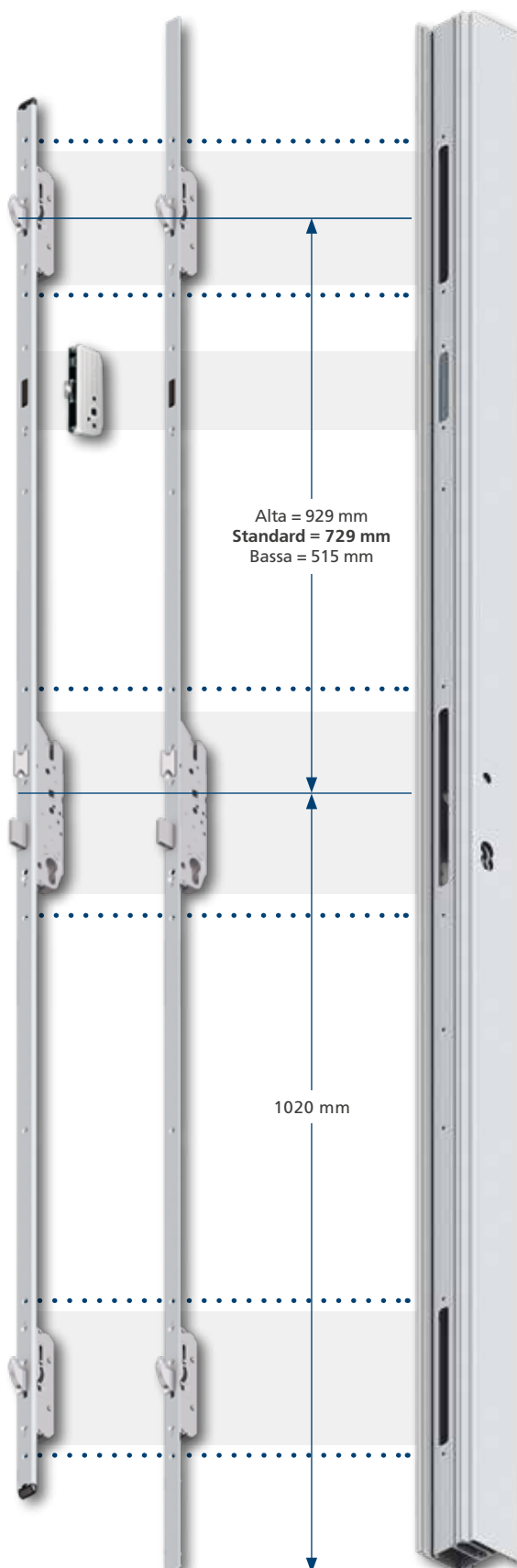

# L'idea del sistema paga. Per sicurezza e convenienza – e per i tuoi affari.

Accessori opzionali – Varietà di soluzioni senza ulteriore sforzo.



### Limitatore di apertura

Per 855GL, per l'apertura limitata della porta, può essere disattivato dall'esterno mediante la chiave nella serratura principale

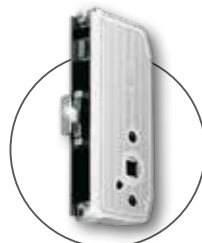

### Limitatore di apertura

Per 833, 834, 835, 836, 859, per l'apertura limitata della porta, attivazione e disattivazione solo dall'interno



### Catenaccio supplementare

Indipendente dalla serratura principale



### Scrocco a rullo

Per 855GL, regolabile 4,5 mm



### Scrocco per chiusura soft

Per un maggior comfort durante la chiusura, lunga durata e silenziosità



### Fermo a giorno

Versione opzionale della serratura 833 e 835, consente la disattivazione degli scrocci automatici



### Modulo ricevitore radio

Per 834/836/881GL, per ricevere un segnale radio all'apertura della porta – senza controllo separato

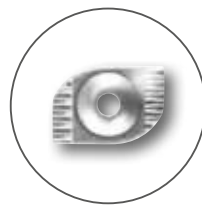

### Piastra di bloccaggio

Per il fissaggio di serrature o sistemi di chiusura su profili muniti di cava ferramenta



### Viti speciali autofilettanti

M5 x 12/15,4/25 mm, con testa ridotta, acciaio inox, per il fissaggio di serrature ed incontri

### Prolunghe

Per porte alte fino a 4000 mm, Acciaio Inox  
Tipo 3 per 855GL/859,  
Tipo 4 per 833(P)/834(P),  
Tipo 8 per 855GL,  
Tipo 10 per 835/836,  
Tipo 11 per 855GL

Tipo 3

Tipo 8

Tipo 4/10/11

con limitatore di apertura

Tipo 3

Tipo 8

Tipo 4/10/11

senza limitatore di apertura



#### Rilascio magnetico Tipo 4

Per sistema incontri interi  
tipo 4/10/11



Vaschette regolabili  
+/- 2 mm in metallo  
rivestito



#### Rilascio magnetico Tipo 10

Per sistema incontri interi  
tipo 4/10/11

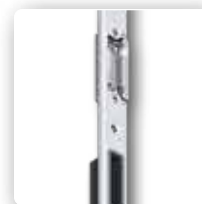

Vaschetta centrale  
regolabile +/- 2 mm



#### Contatto magnetico

Per multitronic/  
autotronic

# Componenti di qualità FUHR. Il meglio per il tuo profilo.

La competenza del sistema è dimostrata ancora una volta in dettaglio nella gamma completa FUHR per porte in alluminio e acciaio. Con solo tre altezze di frontale è possibile coprire tutti i tipi di chiusura. Naturalmente, questo vale anche per le soluzioni in cui vengono utilizzate serrature motorizzate **multitronic** ed **autotronic**.

## FUHR Incontri interi

### Larghezze

- F 24 mm
- U 24 x 5 mm

### Altezze

- F = 1526/U = 1546 mm – Bassa
- F = 1770/U = 1790 mm – Standard
- F = 1970/U = 1990 mm – Alta

### Finitura

- Acciaio Inox lucidato

### Varianti

- Tipo 3
- Tipo 8
- Tipo 4/10/11 – predisposizione magnete stato porta in abbinamento con serrature motorizzate FUHR, predisposizione limitatore di apertura per versioni standard ed alte





#### Rilascio magnetico Tipo 4/10

Per sistema incontri interi  
tipo 4/10/11



#### Adattatore limitatore di apertura

Accessori opzionali

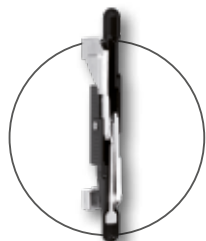

#### Catenaccio per porte a due ante

Accessorio opzionale



#### Contatto magnetico

Per multitronic/  
autotronic



Vaschette regolabili  
+/- 2 mm in metallo  
rivestito

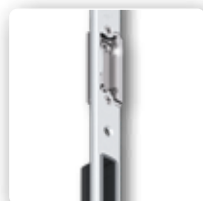

Vaschetta centrale  
regolabile +/- 2 mm

## Versatilità modulare

Il design modulare degli incontri interi **multisafe 844** consente la massima flessibilità per l'installazione in porte ad una o due ante in alluminio o in acciaio. In questo caso, ad esempio, le barre di chiusura consentono l'implementazione di esigenze di sicurezza individuali. Un incontro regolabile, unico in questa forma, aumenta la tenuta e riduce i costi di lavorazione. Una fresatura del profilo frontale viene eliminata. Ancora una volta, questo componente dimostra l'efficienza della nuova gamma completa FUHR.

## Dettagli tecnici

### Caratteristiche

- Preparato per l'apertura dell'adattatore del limitatore – Standard e Alta
- Preparato per l'adattatore di catenaccio per anta secondaria

### Larghezza

- U 24 x 5 mm

### Lunghezza

- 1790 mm – Standard
- 1990 mm – Alta

### Finitura

- Acciaio Inox lucidato

### Varianti

- Tipo 3
- Tipo 8
- Tipo 4/10/11 – Predisposizione per magnete stato porta con l'utilizzo di serrature motorizzate FUHR

# Sistemi di chiusura per porte a doppia anta. Sicurezza senza compromessi.

La gamma completa FUHR per porte in alluminio ed acciaio si distingue non solo per la tecnologia affidabile ma anche per l'economicità. Il concetto di sistema consente ad esempio di porte realizzare porte ad una o due ante senza dover variare le lavorazioni ed i componenti aggiuntivi consento una flessibilità senza eguali e la gestione del magazzino e resa snella ed efficiente.



+

=

## Soluzione intelligente:

Il catenaccio per anta secondaria **multisafe 844** consente una chiusura efficace, disponibile con varie entrate.

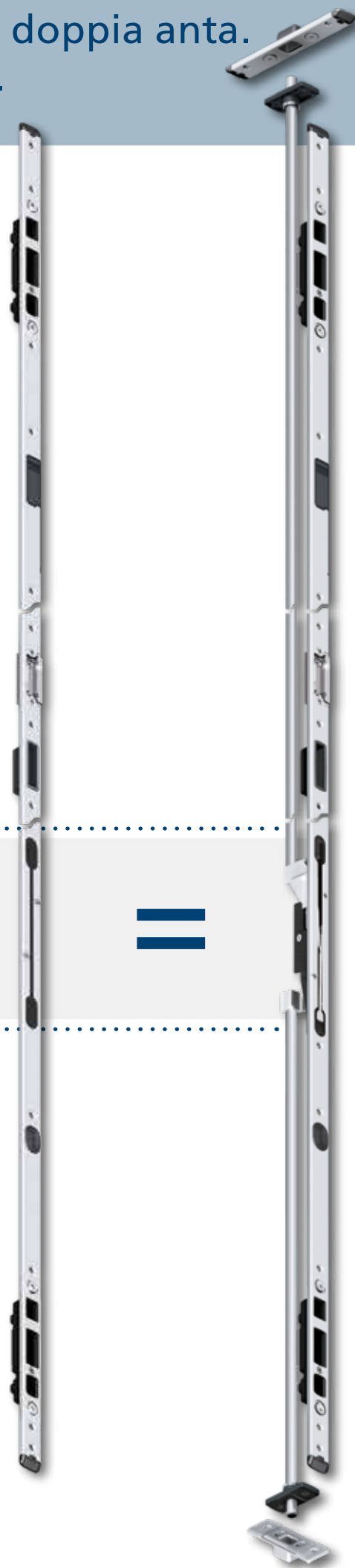

# Componenti di qualità FUHR. Il meglio per il tuo profilo.

Incontri separati, una soluzione ad ogni esigenza.

## FUHR Incontri separati

### Larghezza

- F 24 mm
- U 24 x 5 mm
- U 22 x 5 mm
- U 22 x 8,5 mm
- U 24 x 8,5 mm

### Lunghezza

- Centrale scrocco/catenaccio: 212 mm
- Periferico Tipo 3 ed Tipo 8: 130 mm
- Periferico Tipo 4 /10/11: 220 mm
- Periferico Tipo 4: 154 mm

### Finitura

- Acciaio Inox lucidato
- Centrale scrocco/catenaccio, tipo 3 ed 4 è anche disponibile con finitura FUHR-Silver

### Maggiori dettagli

- Tipo 4/10/11 Stesso incontro periferico per due tipologie

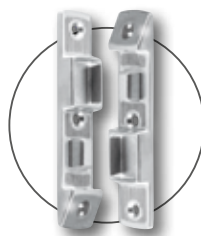

### Rostris

Complicano il sollevamento e garantiscono maggior protezione in caso di effrazione, acciaio inox, fissaggio con 3 viti speciali M5

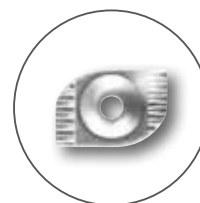

### Piastra di bloccaggio

Per il fissaggio di serrature o sistemi di chiusura su profili muniti di cava ferramenta



### Viti speciali autofilettanti

M5 x 12/15,4/25 mm, con testa ridotta, acciaio inox, per il fissaggio di serrature ed incontri



### Rilascio magnetico Tipo 4

per tipo 4/10/11



### Rilascio magnetico Tipo 10

per tipo 4/10/11



Tipo 3

Tipo 8

Tipo 4/10/11



# Accessori per il telaio multifunzionali. Perfezione tecnica per la massima flessibilità.



## Flangia

Da utilizzare in abbinamento con incontri elettrici FUHR, in versioni specifiche a seconda del profilo

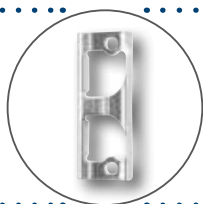

## Incontro elettrico

Simmetrico, con movimento radiale e chiavistello particolare, può essere usato a destra/sinistra ed è disponibile un grande numero di varianti



## Slitta universale

Per porte con apertura esterna



## Contatto catenaccio

Switch per il monitoraggio della chiusura del catenaccio, ad es. per l'integrazione in un impianto antifurto o in un sistema di gestione dell'edificio, classe di riconoscimento VdS C, adatto a tutti gli incontri interi/incontri FUHR



## Ricevitore radio per incontri elettrici

- Comanda l'apertura degli incontri elettrici tramite telecomando
- Compatibilità con tutti i sistemi di apertura FUHR
- Compatibile con tutti gli incontri elettrici FUHR e con tutti gli altri incontri elettrici disponibili sul mercato
- Con telecomando Master e sistema rolli-code ad alta sicurezza
- Compatto ed elegante con frontale in acciaio inox
- Installazione nel telaio della porta a vista o nascosto
- Ideale per l'installazione a posteriori



# Sistemi di chiusura FUHR per porte a doppia anta. Catenacci con leva e maniglia.



## Catenacci 345K

Abbinabile agli incontri separati od interi, movimento a doppia azione, accetta aste di chiusura con filetto da 10 mm

- F 24 mm/U 24 x 5 mm
- Disponibile con varie entrate

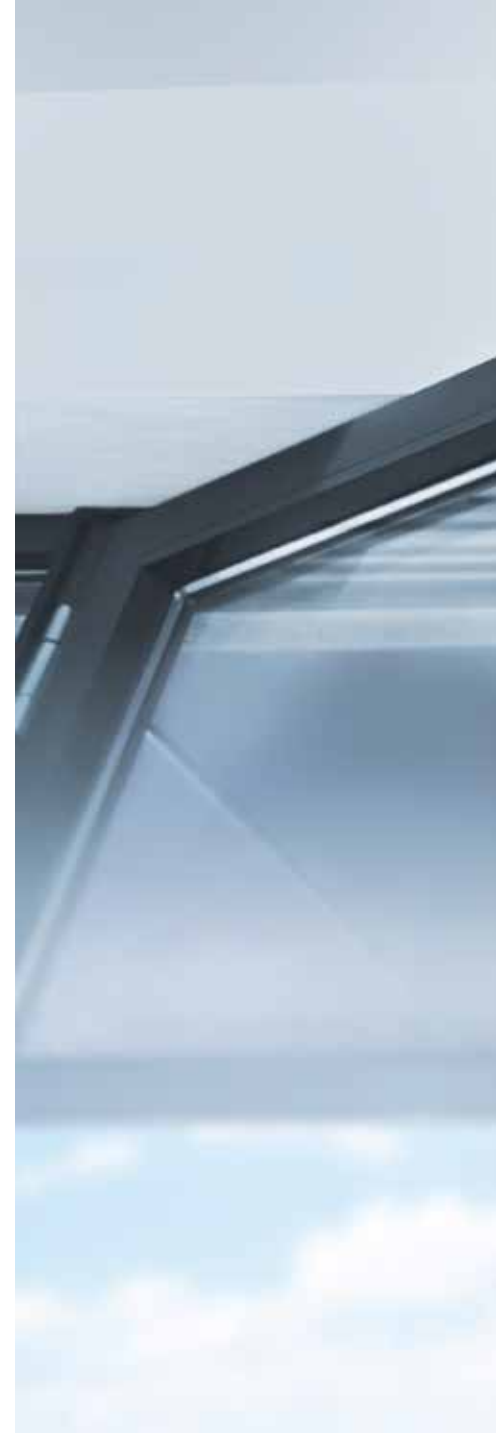

## Catenacci con maniglia Serie 970-990

Per chiusura anta passiva

- Disponibili in vari disegni e finiture  
e disponibili con o senza cilindro



## Accessori opzionali

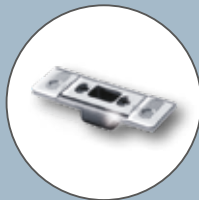

### Incontri per soglie

Regolabile per una migliore  
stabilità nella chiusura

- Disponibili varianti per  
abbinamenti con i vari profili



### Terminale guida asta

Con molla a cuscinetto per  
allineamento asta

- Guida asta silenziato



Tipo 4

Tipo 10



# Soluzioni FUHR per uscite di emergenza. Per quando è necessaria un'evacuazione sicura ed affidabile-veloce.

Per costruzioni di porte a due ante in alluminio o acciaio, sono disponibili sistemi di chiusura sofisticati e certificati con funzione antipanico integrata. In caso di emergenza, garantiscono una via di fuga sicura grazie alla perfetta funzionalità e affidabilità.

**Una raccomandazione sicura: Le serrature multipunto FUHR antipanico automatiche per porte di emergenza o antipanico a due ante.**

- **autosafe** 833P/835P serratura automatica antipanico
- **autotronic** 834P/836P serratura automatica antipanico con apertura motorizzata

- ✓ Certificate EN 179 ed EN 1125
- ✓ Con chiusura antipanico, blocco della commutazione e chiusura automatica della seconda anta
- ✓ Versioni resistenti al fuoco
- ✓ Funzione antipanico B ed E
- ✓ Non necessitano di cilindri a rotazione libera
- ✓ Opzionalmente disponibile versione con ferma o giorno (Funzione E)
- ✓ Versione con contatto maniglia opzionale (833PK/834PK/835PK/836PK – Funzione E)

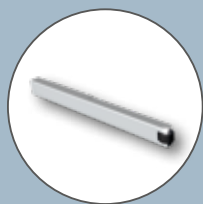

## Barra di spinta

- Installazione destra o sinistra
- Installazione su anta passiva
- Acciaio inox lucidato



## Meccanismo antipanico

Costruzione in alluminio, disponibili in versione certificata EN 179 o per installazione in esterno EN 1125

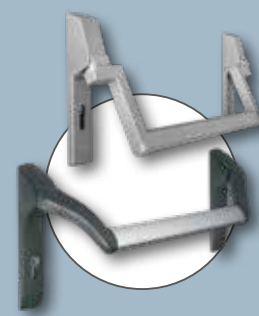

## Maniglioni Antipanico

Disponibile in acciaio inox o alluminio per porte antipanico EN 1125

Per informazioni dettagliate  
consultare [www.fuhr.de](http://www.fuhr.de)

# FUHR programma di serrature sostitutive. Perfette per la sostituzione e l'installazione a posteriori.

## Versioni variabili per applicazioni flessibili.

Le serrature sostitutive FUHR – la sostituzione perfetta per serrature multipunto esistenti per portoni d'ingresso principali e laterali. O per aumentare la sicurezza delle porte con serratura da infilare. Indipendentemente dal produttore. Componenti modulari in tre parti, la serratura multipunto è ideale per la sostituzione. Convincono con le caratteristiche tipiche della qualità FUHR: Sicurezza, affidabilità, longevità.

### Benefici per te:

- ✓ Chiusura multipunto con componenti modulari in tre parti
- ✓ Cassa della serratura principale e frontale possono essere ordinati separatamente o preassemblati – per la massima flessibilità
- ✓ Adatto come sostituto di quasi qualsiasi serratura multipunto – indipendentemente dal produttore
- ✓ Ideale per l'aumento della sicurezza di porte dotate di serratura da infilare
- ✓ Opzioni di taglio flessibili
- ✓ Facili da tagliare alla misura desiderata
- ✓ Distanze variabili tra serratura principale e secondarie
- ✓ Altezza maniglia liberamente selezionabile
- ✓ Utilizzabile sia a destra che a sinistra
- ✓ Superficie del frontale FUHR-Silver o acciaio inox
- ✓ Ampia gamma di versioni

autosafe 833R

multisafe 855R



# FUHR: competenza nei sistemi di chiusura per porte in Alluminio ed Acciai.

Informazioni dettagliate, soluzioni convincenti.

Nel nostro catalogo completo troverete informazioni dettagliate e soluzioni convincenti per il nostro programma per porte in alluminio e acciaio. Preparato per l'uso pratico e chiaramente organizzato come un aiuto al lavoro. Con descrizioni dettagliate dei prodotti, illustrazioni, disegni e informazioni sugli ordini. Il catalogo è disponibile per il download all'indirizzo: [www.fuhr.de](http://www.fuhr.de)



Tutte le immagini, i prodotti, le misure e le specifiche di esecuzione corrispondono al giorno della stampa. Ci riserviamo il diritto di apportare modifiche che servono al progresso tecnico e all'ulteriore sviluppo. Le affermazioni su modello e prodotto non possono essere rivendicate. Per errori di stampa non si assume alcuna responsabilità.

Fotografie utilizzate nella pagina 13:  
© Thomas Drexel/thomas-drexel@gmx.de  
Architettura: Obel und Partner GbR, Freie Architekten BDA/  
www.obel-architekten.de

**CARL FUHR GmbH & Co. KG**  
**Serrature e accessori**

Carl-Fuhr-Straße 12  
D-42579 Heiligenhaus

Tel.: +49 2056 592-0  
Fax: +49 2056 592-384  
www.fuhr.de · info@fuhr.de

