

ALUMINIUM | STAL

Rozwiązanie systemowe FUHR

FUHR

ALUMINIUM I STAL

Rozwiązanie systemowe

FUHR



Opracowane dla przyszłościowych zastosowań.

Dwa materiały. Kompletny program. Liczne korzyści.

Materiały **ALUMINIUM** i **STAL** uchodzą za wyznaczniki trendu w konstrukcjach drzwi zarówno w obiektach użytkowych, jak i w sferze prywatnej. Dlatego oczekiwania na nowości w zakresie zamków wielopunktowych

są szczególnie wysokie. W tej sprawie FUHR jako specjalista w dziedzinie systemów zabezpieczających o wysokiej jakości skierował uwagę nie tylko na potrzeby związane z komfortem i bezpieczeństwem



technicznym, lecz w równym stopniu uwzględnił interesy produkcyjno-techniczne producentów. Wynikiem jest optymalny, usystematyzowany i całościowy program z innowacyjnymi detalami technicznymi

i uzupełnieniami. Ten nowy program umożliwia zwiększenie efektywności produkcji, wyższą elastyczność przy wyborze komponentów oraz szybszą reakcją na potrzeby rynku.

Rozwiązanie systemowe FUHR. Po prostu dobry pomysł.

Wszystko jedno, na jakie komponenty się zdecydujesz: Identyczne frezowanie i przykręcanie gwarantują zawsze efektywną produkcję.

(multisafe_{855GL}

(multisafe₈₅₉

(autosafe_{833/833P}



Identyczne frezowanie i przykręcania dla wszystkich rodzajów ryglowania.



Identyczne frezowanie do zastosowania z elektrozaczepem

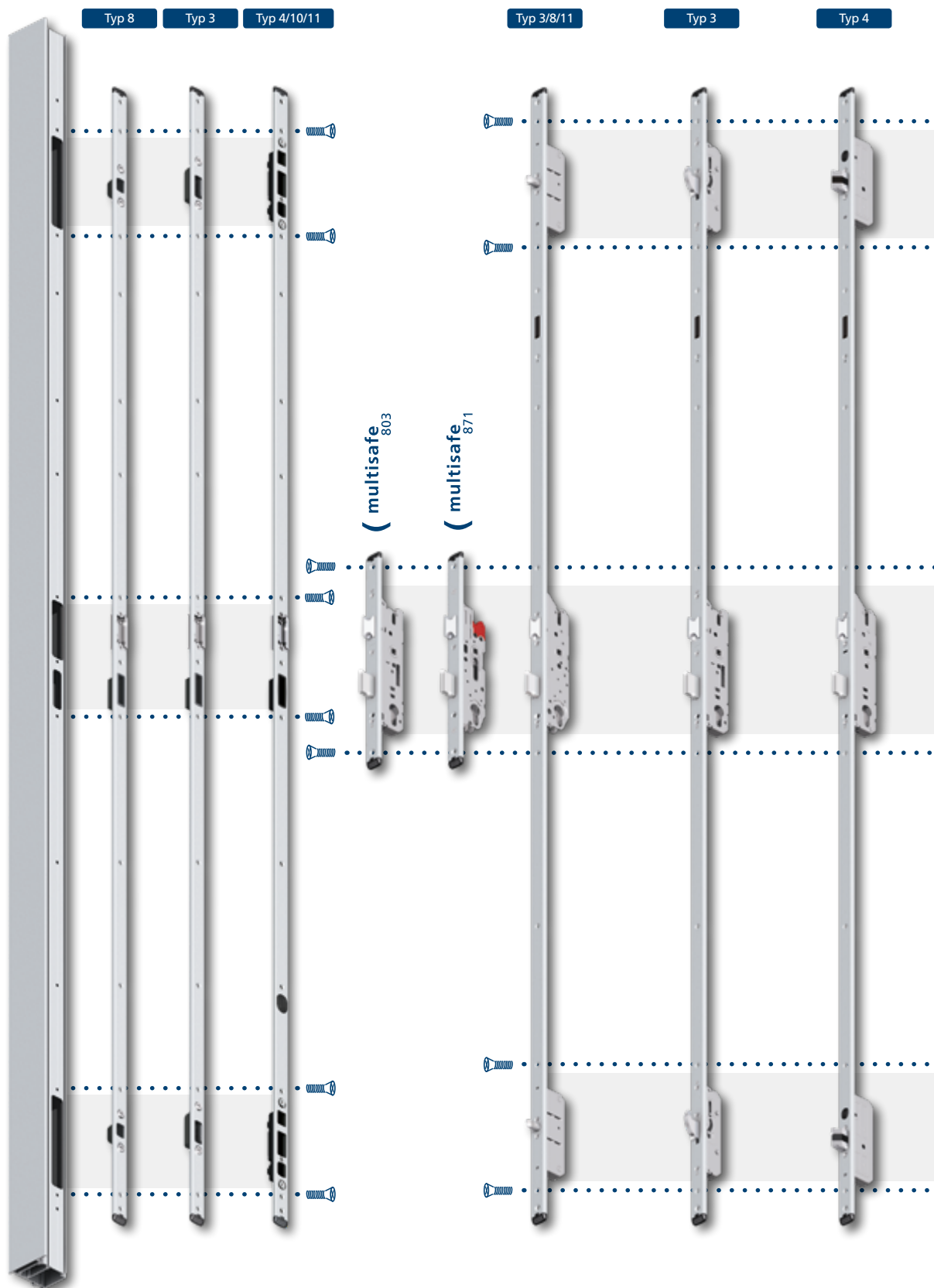

Twoje korzyści

- ✓ Efektywność produkcji i składowania
- ✓ Bezpieczeństwo w produkcji dzięki systematyzacji
- ✓ Elastyczna reakcja na życzenia Klienta
- ✓ Trwałość dzięki materiałom o wysokiej jakości
- ✓ Dostęp do pełnych danych programu FUHR w powszechnie stosowanym oprogramowaniu Orgadata LogiKal® dla branży metalowej

(autotronic
834/834P

(autosafe
835/835P

(autotronic
836/836P

(multisafe
870GL

(multitronic
881GL

Typ 4

Typ 10

Typ 10

Typ 11

Typ 11



Identyczne frezowanie i przykręcanie dla wszystkich rodzajów ryglowania i typów zamków.



Identyczna oś wkładki profilowej dla wszystkich typów zamków

Do wyzwań podchodzimy systemowo – dopasowując się do indywidualnych potrzeb bezpieczeństwa.

Zamek ryglowy	Typ	Obsługa kluczem	Obsługa klamką	Automatyka z rygłem zapadkowym	Automatyka z hakiem	Odryglowanie silnikiem	Pełnomotoryczny	Paniczny EN 179/1125	Funkcja dzienna zapadki	Zamek z ogranicznikiem	Styki przełączające	Do renowacji
multisafe 803	Zamek wpuszczany	●										
multisafe 871	Zamek wpuszczany	●						●				
multisafe 855GL	Typ 3, 8, 11	●										
multisafe 855R	Typ 3, 8, 11	●										●
multisafe 859	Typ 3		●									
multisafe 870GL	Typ 11	●						●				
autosafe 833	Typ 4			●								
autosafe 833R	Typ 4			●								●
autosafe 833SP	Typ 4			●						●		
autosafe 833TF	Typ 4			●					●			
autosafe 833P	Typ 4			●				●				
autosafe 833PK	Typ 4			●				●			●	
autosafe 833P – dwuskrzydłowy	Typ 4			●				●				
autosafe 833PK – dwuskrzydłowy	Typ 4			●				●			●	
autotronic 834	Typ 4			●		●						
autotronic 834P	Typ 4			●		●		●				
autotronic 834PK	Typ 4			●		●		●			●	
autotronic 834P – dwuskrzydłowy	Typ 4			●		●		●				
autotronic 834PK – dwuskrzydłowy	Typ 4			●		●		●			●	
autosafe 835	Typ 10				●							
autosafe 835SP	Typ 10				●					●		
autosafe 835TF	Typ 10				●				●			
autosafe 835P	Typ 10				●			●				
autosafe 835PK	Typ 10				●			●			●	
autosafe 835P – dwuskrzydłowy	Typ 10				●			●				
autosafe 835PK – dwuskrzydłowy	Typ 10				●			●			●	
autotronic 836	Typ 10				●	●						
autotronic 836P	Typ 10				●	●		●				
autotronic 836PK	Typ 10				●	●		●			●	
autotronic 836P – dwuskrzydłowy	Typ 10				●	●		●				
autotronic 836PK – dwuskrzydłowy	Typ 10				●	●		●			●	
multitronic 881GL	Typ 11						●	●				

W najlepszym kształcie: Rodzaje rygli do każdych drzwi.

Jako specjalista w dziedzinie nowoczesnych systemów zabezpieczających oferujemy rozwiązania dla każdego wyobraźnego wymagania. Do Twojej dyspozycji stoją efektywne i sprawdzone komponenty. Zamki do zastosowania w drzwiach aluminiowych i stalowych możesz wybierać z szerokiej palety wariantów. Niezawodne bezpieczeństwo zamków ryglowych jest potwierdzone m.in. przez aprobatę VdS. Nasze zamki paniczne są ponadto certyfikowane zgodnie z EN 179 i EN 1125 i są standardowo produkowane w wersji przeciwpożarowej. Z nimi jesteś dobrze wyposażony również na najtrudniejsze wyzwania.

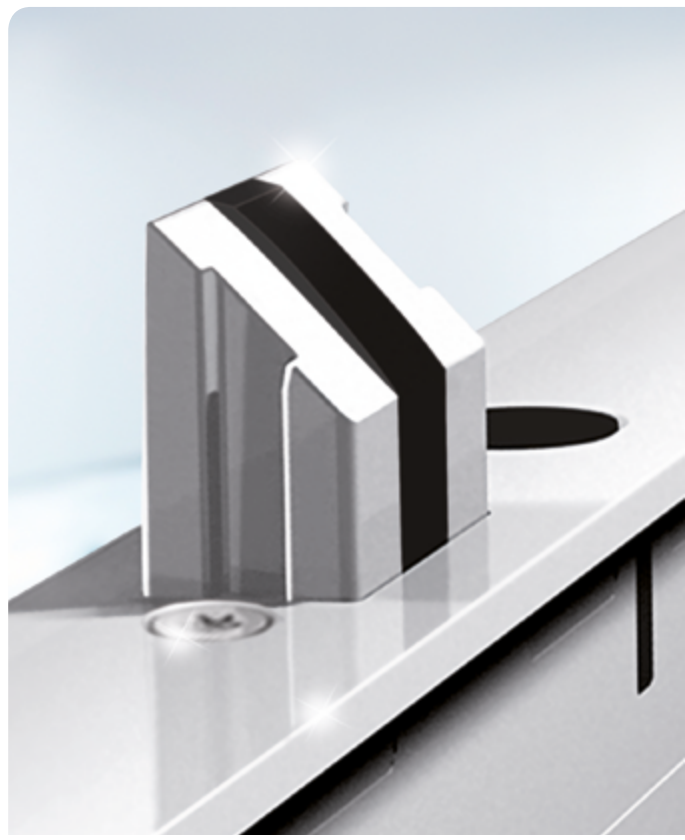

Typ 8
Rygiel bolcowy



Typ 3
Hak



Typ 4
Automatyczny rygiel
zapadkowy



Typ 10
Automatyczny rygiel
zapadkowy z hakiem



Typ 11
Hak z podwójnym
rygłem bolcowym



VdS

VdS

VdS

VdS

Nasz najlepszy: FUHR multitronic 881. Pełnomotoryczny zamek wielopunktowy, który wyznacza nowe kierunki.



Komfort

Otwieranie i zamykanie odbywa się elektronicznie – jakby samodzielnie. Odryglowanie przejmują nowoczesne systemy dostępne według życzenia.

Bezpieczeństwo

Materiały o wysokiej jakości, obszerne testy i użyteczność systemu gwarantują dzięki długowieczności i niezawodności trwałe bezpieczeństwo. Również dzięki możliwemu włączeniu do systemów monitoringu.

Energia

Ciągłe zamknięcie wielopunktowe zapewnia długotrwałą szczelność. Rezultat: Cenna energia nie marnuje się, przytulny klimat mieszkania, dobre samopoczucie związane z kosztami energii.

Bezbarierowość zgodnie z DIN 18040

Pełnomotoryczne rozwiązanie zamykania **multitronic 881** sprawia, że budynki i pomieszczenia są komfortowo dostępne. Liczne elementy wyposażenia, jak np. podłączony napęd drzwi rozwieranych pozwalają zawsze na indywidualną i komfortową obsługę.



Prospekt FUHR multitronic 881

Tutaj znajdziesz szczegółowe informacje i opisy. Gotowy do pobrania prospekt znajduje się na www.fuhr.de



Wersja standardowa zawiera wszystkie gotowe do podłączenia komponenty systemu w jednym zestawie. Na miejscu drzwi są jeszcze tylko podłączone do istniejącego przewodu 230 V.

- ✓ Plug & Play
- ✓ Kompletny zestaw
- ✓ Wszystko zintegrowane w drzwiach
- ✓ Wykonany test działania

Radiowe systemy kontroli dostępu. Różnorodność dla indywidualnego komfortu zamykania.

Systemowa koncepcja kompletnego programu FUHR dla drzwi aluminiowych i stalowych obejmuje wiele nowoczesnych radiowych systemów kontroli dostępu. Wspólne dla nich jest to, że zapewniają wysoki komfort obsługi i przekonują do siebie niezawodnością.



SmartConnect easy

Wygodne otwieranie i monitoring drzwi za pomocą smartfona. Inteligentny system kontroli dostępu przez sieć WLAN. Steruje zamkami silnikowymi FUHR, bramami garażowymi, elektrozaczepami, roletami, oświetleniem i wieloma innymi elementami.



Dostęp komfortowy SmartTouch

Żadnego szukania kluczy – wystarczy SmartKey w torebce. Funkcja KeylessGo umożliwia komfortowe otwieranie bez użycia klucza przez proste dotknięcie uchwyty drzwi ze stali szlachetnej. Alternatywnie dostarczany jako przycisk aktywujący.



Radiowy skaner palców

Bezkluczowy biometryczny system kontroli dostępu z 2-kanalową technologią do otwierania np. drzwi domu i garażu. Dostosowane do Twoich wymagań:

- **multiscan VdS** – do certyfikowanych systemów zamykania
- **multiscan go** – do komfortowego programowania pilotem



Radiowy czytnik transponderów

Proste otwieranie drzwi i bramy garażowej za pomocą transpondera, który należy jedynie przytrzymać przed czytnikiem. Zestaw składający się z 2 transponderów master i 3 transponderów użytkownika. Z 2-kanalową technologią.



Klawiatura radiowa

Umożliwia otwieranie drzwi i bramy garażowej za pomocą dwóch indywidualnie programowalnych kodów 4- do 8-cyfrowych. Z osobnym przyciskiem do gongu radiowego.



Klucz radiowy

Zdalna obsługa z użyciem technologii 3- lub 4-kanalowej do otwierania np. drzwi domu, drzwi bocznych, bramy garażowej i wjazdu na podwórze.

Zamki wielopunktowe FUHR

– nasza zapewnienie bezpieczeństwa

Od 160 lat FUHR stawia na konsekwentną orientację na jakość. Wynikiem tego są produkty o najwyższej dojrzałości technicznej do najtrudniejszych wyzwań. Tak jak rozwiązanie systemowe FUHR dla drzwi aluminiowych i stalowych – innowacyjna i przyszłościowa oferta. Charakteryzuje się różnorodnością techniczną, wysoką elastycznością i zapewnia optymalną produkcję drzwi. Opracowane dla zwiększenia bezpieczeństwa i komfortu – i dla Twojego lokalu.

Listwy czołowe

- **F 24 mm:**
 - 2170 mm – niska
 - 2170 mm – standard
 - 2400 mm – wysoka
- **U 24 x 6 mm/U 24 x 6,7 mm:**
 - 1546 mm – niska
 - 1790 mm – standard
 - 1990 mm – wysoka
- Przygotowana do zamka z ogranicznikiem lub dodatkowego zamka ryglowego (833, 834, 835, 836, 855GL, 859 – standard i wysoka)

Odstęp/orzech

- 92 mm/8 mm
- 92 mm/9 mm – panika

Dormasy

- 35, 40, 45, 55 mm
- Inne dormasy na zamówienie

Powierzchnia

- Stal szlachetna szlifowana
- 855GL – typ 3 i 833 – typ 4 w standardowej długości również FUHR-Silver

Połączenia wkrętowe

Zagłębienie na standardowy wkręt okienny 4,2 mm lub specjalny wkręt samogwintujący FUHR M5 z małym łbem wpuszczanym

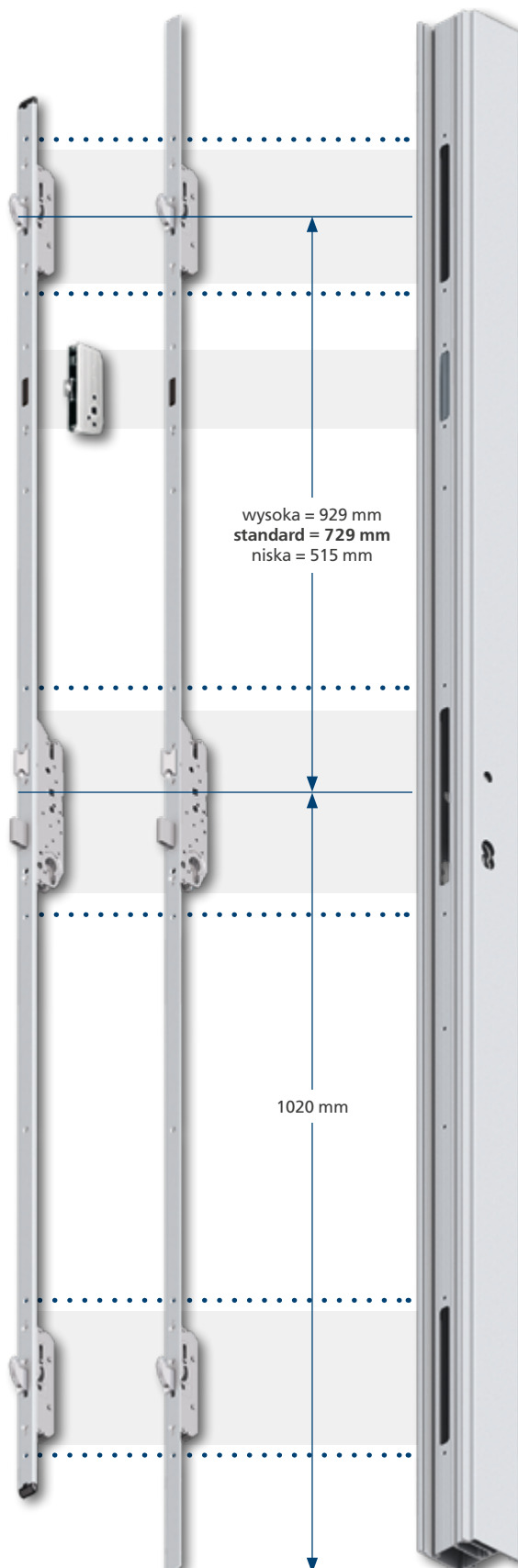

Koncepcja systemowa opłaca się. Na plus dla bezpieczeństwa i komfortu – i dla Ciebie.

Opcjonalne akcesoria – różnorodność rozwiązań bez dodatkowych nakładów.



Zamek z ogranicznikiem

do 855GL, do ograniczenia otwarcia drzwi, możliwość dezaktywowania z zewnątrz przez główny zamek



Zamek z ogranicznikiem

do 833, 834, 835, 836, 859, do ograniczenia otwarcia drzwi, możliwość obsługi tylko od środka



Dodatkowy zamek ryglowy

jako rygiel niezależny od zamka głównego



Zapadka rolkowa

do 855GL, regulowana do 4,5 mm



Zapadka korbowa

dla zwiększenia komfortu zamykania, trwała i cicha



Funkcja dzienna zapadki

opcjonalna wersja 833 i 835, umożliwia dezaktywację automatycznego rygla pomocniczego



Moduł odbioru radiowego

do 834/836/881GL, do odbioru sygnału radiowego otwarcia drzwi – bez osobnego sterowania

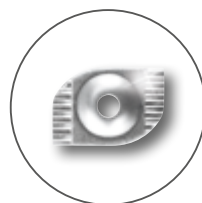

Płytkę zaciskową

do mocowania zamków i zaczepów/listw zaczepowych w systemach z odpowiednim rowkiem w profilu



Specjalny wkręt samogwintujący

M5 x 12/15, 4/25 mm, z małym łbem wpuszczanym, do mocowania zamków i zaczepów/listew zaczepowych

Przedłużenia

do drzwi o wysokości do 4000 mm, stal szlachetna, typ 3 do 855GL/859, typ 4 do 833(P)/834(P), typ 8 do 855GL, typ 10 do 835/836, typ 11 do 855GL

Typ 3

Typ 8

Typ 4/10/11

z ogranicznikiem

Typ 3

Typ 8

Typ 4/10/11

bez ogranicznika



Typ 4 – wyzwalacz magnetyczny

do systemowej listwy zaczeprawej typ 4/10/11



Typ 10 – wyzwalacz magnetyczny

do systemowej listwy zaczeprawej typ 4/10/11



Regulowane gniazda ryglujące ± 2 mm z powlekanego metalu

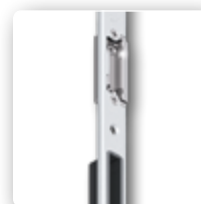

Regulowany zaczeprawki ± 2 mm



Magnes kontaktowy

do multitronic/
autotronic

Komponenty FUHR o wysokiej jakości. Najlepsze dla Twojego profilu.

Kompetencja systemowa w kompletnym programie FUHR dla drzwi aluminiowych i stalowych przejawia się jeszcze bardziej w szczegółach. Wszystkie rodzaje ryglowania można obsłużyć tylko trzema listwami zaczepowymi. Dotyczy to naturalnie również rozwiązań, w których stosowane są wysokowydajne zamki silnikowe i automatyczne **multitronic** i **autotronic**.

Listwy zaczepowe FUHR

Szerokość

- F 24 mm
- U 24 x 5 mm

Długość

- F = 1526/U = 1546 mm – niska
- F = 1770/U = 1790 mm – standard
- F = 1970/U = 1990 mm – wysoka

Powierzchnia

- Stal szlachetna szlifowana

Warianty

- Typ 3
- Typ 8
- Typ 4/10/11 – przygotowana do magnesu kontaktowego do stosowania z zamkami silnikowymi FUHR
- Z ogranicznikiem – standard i wysoka





Typ 4/10-wyzwalacz magnetyczny

do systemowej listwy zaczepowej typ 4/10/11



Adapter ogranicznika i dodatkowego rygla

Do opcjonalnego doposażenia



Adapter kantrygla

Do opcjonalnego doposażenia



Magnes kontaktowy

do multitronic/
autotronic



Regulowane gniazda ryglujące +/- 2 mm z powlekanego metalu

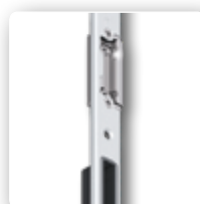

Regulowany zaczep zapadki +/- 2 mm

Doposażane listwy zaczepowe dla jeszcze większej elastyczności

Modułowa budowa listew zaczepowych **multisafe 844** oznacza najwyższą elastyczność montażu w jedno- i dwuskrzydłowych drzwiach aluminiowych lub stalowych. Przy tym np. ograniczniki umożliwiają realizację indywidualnych potrzeb w zakresie bezpieczeństwa. Regulowany zaczep zapadki, jedyny w tym kształcie, zwiększa szczelność i obniża koszty produkcji. Odpada frezowanie przedniej krawędzi profilu. Ten komponent jeszcze raz potwierdza efektywność nowego kompletnego programu FUHR.

Szczegóły techniczne

Wersja

- Z wkładką z ogranicznikiem / dodatkowym rygłem – standard i wysoka
- Z wkładką na kantrygiel

Szerokość

- U 24 x 5 mm

Długość

- 1546 mm – niska
- 1790 mm – standard
- 1990 mm – wysoka

Powierzchnia

- Stal szlachetna szlifowana

Warianty

- Typ 3
- Typ 8
- Typ 4/10/11 – przygotowana do magnesu kontaktowego do stosowania z zamkami silnikowymi FUHR

Zamknięcia czołowe drzwi dwuskrzydłowych FUHR Bezpieczeństwo na całej długości.

Kompletny program FUHR dla drzwi aluminiowych i stalowych odznacza się oprócz niezawodnej techniki również swoją ekonomicznością. Koncepcja systemowa przykładowo sprawia, że możliwe jest wykonywanie zamknięć czołowych drzwi dwuskrzydłowych bez znaczących dodatkowych nakładów. Wystarczy tylko kilka dodatkowych części do Twoich znajdujących się już w magazynie listw zaczepowych.



+

=

Inteligentne rozwiązanie:

Dzięki adapterowi kantrygla można z listwy zaczepowej wykonać okucie czołowe **multisafe 844**.



Komponenty FUHR o wysokiej jakości. Najlepsze dla Twojego profilu.

Istotne dla systemu zaczepy do wybranych rodzajów zamków i opcjonalne akcesoria dopełniają program.

Zaczepy FUHR

Szerokość

- F 24 mm
- U 24 x 5 mm
- U 22 x 5 mm
- U 22 x 8,5 mm
- U 24 x 8,5 mm

Długość

- Zaczepy do zapadek/rygli: 212 mm
- Zaczepy typu 3 i typu 8: 130 mm
- Zaczepy typu 4/10/11: 220 mm
- Zaczepy typu 4: 154 mm

Powierzchnia

- Stal szlachetna szlifowana
- Zaczepy do zapadek/rygli, zaczepy typu 3 i 4 również w FUHR-Silver

Dalsze szczegóły

- Typ 4 /10/11 w zaczepie podstawowym

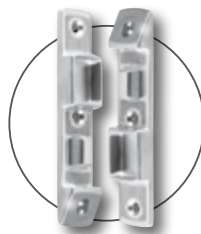

Zabezpieczenie od strony zawiasów

Utrudnia wyjęcie drzwi z zawiasów i zapewnia zwiększoną ochronę przed włamaniem, stal szlachetna z 3 specjalnymi wkrętami samogwintującymi

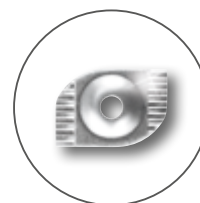

Płytkę zaciskową

do mocowania zamków i zaczepów/listw zaczepowych w systemach z odpowiednim rowkiem w profilu



Specjalny wkręt samogwintujący

M5 x 12/15, 4/25 mm, z małym łbem wpuszczanym, stal szlachetna, do mocowania zamków i zaczepów / listew zaczepowych



Typ 4 – wyzwalacz magnetyczny

do typu 4/10/11



Typ 10 – wyzwalacz magnetyczny

do typów 4/10/11



Typ 3

Typ 8

Typ 4/10/11

Wielofunkcyjne elementy do ram. Perfekcja techniczna dla maksymalnej elastyczności.



Ślizg zapadki

do stosowania z elektrozaczeпами FUHR, w wersjach zależnych od specyfikacji profili

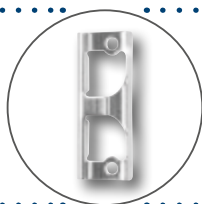

Elektrozaczep

Symetryczny, z zapadką radialną i wyjątkowym zaczepem zapadki, do zastosowania prawo-/lewostronnego, szeroka paleta wersji



Uniwersalny ślizgacz zapadkowy

do otwierania drzwi z zewnątrz, plastik

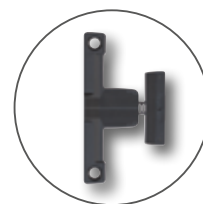

Styk przełączający rygla

Styk w blasze zaczepowej do monitorowania zamknięcia, np. do włączenia do instalacji antywłamaniowej lub systemu zarządzania budynkiem, aprobatą VdS klasy C, pasuje do wszystkich zaczepów/listw zaczepowych FUHR



Odbiornik radiowy do elektrozaczeпа

- Otwiera drzwi elektrozaczeпаm sterowanym radiowo pilotem
- Kompatybilny z komponentami dostępnymi FUHR
- Pasuje do zaczepów FUHR i innych powszechnych w handlu zaczepów
- Z kluczem radiowym master i kodem rolling code o wysokim bezpieczeństwie
- Kompaktowy, z elegancką, płaską osłoną ze stali szlachetnej
- Do widocznego lub zakrytego zamontowania w ramie drzwi
- Idealny do doposażenia



Zamknięcia czołowe drzwi dwuskrzydłowych FUHR Kantrygle i rygle zasuwane



Kantrygle do drzwi 345K

można łączyć z zaczepami lub wstawić
pomiędzy elementami listwy zaczepowej

- F 24 mm/U 24 x 5 mm
- Różne dormasy



Rygle zasuwane serii 970-990

do unieruchomienia skrzydła biernego

- Różne wersje i wzory

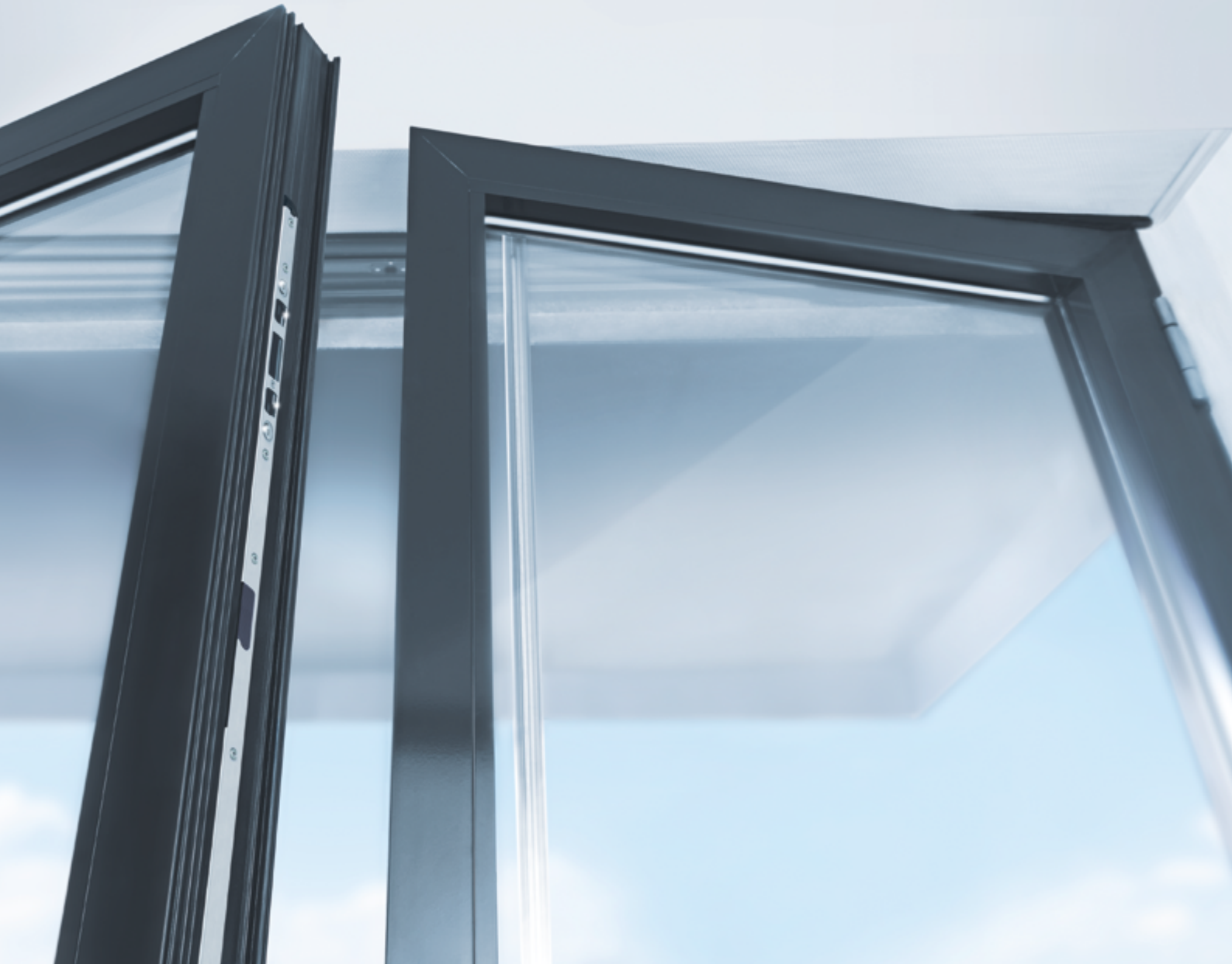

Opcjonalne akcesoria



Zaczepy do prętów

regulowane dla optymalnej szczelności

- Różne wersje dedykowane do profili

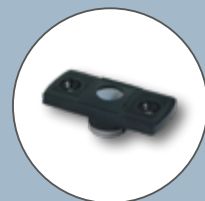

Prowadnica pręta

z osadzonym sprężynowo łożyskiem ślizgowym do optymalnego prowadzenia pręta

- Tłumiąca hałas prowadnica pręta



Typ 4

Typ 10



Rozwiązania drzwi ewakuacyjnych FUHR Kiedy bezpieczeństwo musi przyjść szybko.

Do wymagających dwuskrzydłowych konstrukcji drzwi z aluminium lub stali są do dyspozycji dojrzałe i certyfikowane systemy zamykające ze zintegrowaną funkcją paniczną. Dzięki nienagannemu działaniu i niezawodności gwarantują one możliwość bezpiecznej ucieczki w nagłym wypadku.

Bezpieczne polecenie: Zamknięcia FUHR z automatycznym zamkiem wielopunktowym do dwuskrzydłowych drzwi ewakuacyjnych lub panicznych.

- **autosafe** 833P/835P jako automatyczna wersja paniczna
- **autotronic** 834P/836P dodatkowo z odryglowaniem motorycznym

- ✓ Certyfikowane zgodnie z EN 179 i EN 1125
- ✓ Ze skrzynką paniczną przeciwzamka, zamkiem wyłącznika i automatycznie blokowanym wysunięciem pręta dla skrzydła biernego
- ✓ Wykonanie przeciwpożarowe
- ✓ Funkcja paniczna B lub E
- ✓ Niepotrzebna wkładka z funkcją swobodnego biegu
- ✓ Opcjonalnie z kontrolowanym unieruchomieniem zapadki (funkcja E)
- ✓ Opcjonalnie ze stykami przełączającymi (833PK/834PK/835PK/836PK – funkcja E)

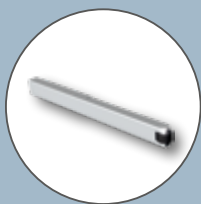

Kłapa zabieraka

- Stosowana prawo-/lewostronnie
- Do montażu na skrzydle biernym
- Stal szlachetna szlifowana



Okucia paniczne

Aluminium, komplety do otwierania kluczem i klamką do drzwi ewakuacyjnych zgodnych z EN 179 lub okucia zewnętrzne zgodne z EN 1125

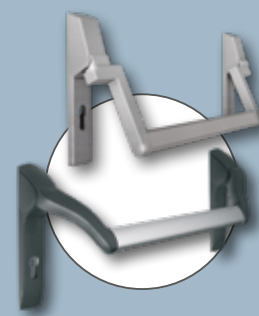

Okucia uchwytów panicznych

Stal szlachetna lub aluminium, do drzwi panicznych zgodnych z EN 1125

Szczegółowe informacje patrz
www.fuhr.de

Program zamków renowacyjnych FUHR. Perfekcyjne do wymiany i doposażenia.

Różne wersje do elastycznych zastosowań.

Zamki renowacyjne FUHR – perfekcyjny zamiennik obecnych zamków wielopunktowych w drzwiach wejść głównych i bocznych. Albo dla podniesienia bezpieczeństwa w drzwiach z zamkiem wpuszczanym. Niezależnie od producenta. Zamki wielopunktowe FUHR z trzyczęściową listwą czołową i listwami zębatymi świetnie nadają się na wymianę. Przekonują do siebie typowymi dla FUHR cechami jakościowymi: bezpieczeństwo, niezawodność, długowieczność.

Twoje korzyści:

- ✓ Zamek wielopunktowy z 3-częściową listwą czołową i listwami zębatymi
- ✓ Skrzynkę głównego zamka i listwę czołową można zamówić osobno lub wstępnie zmontowane – dla maksymalnej elastyczności.
- ✓ Pasuje do prawie każdego zamka wielopunktowego – niezależnie od producenta.
- ✓ Idealny do zwiększenia bezpieczeństwa drzwi wyposażonych w zamek wpuszczany.
- ✓ Elastyczne możliwości skrócenia
- ✓ Proste uzyskanieżądanego wymiaru
- ✓ Zmienne odstępy pomiędzy zamkiem głównym i zamkami pomocniczymi
- ✓ Dowolnie wybrana wysokość klamki
- ✓ Do zastosowania lewo- i prawostronnego
- ✓ Powierzchnia listwy czołowej FUHR-Silver lub ze stali szlachetnej
- ✓ Szerokie spektrum wersji

autosafe 833R

multisafe 855R

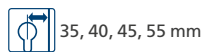

Kompetencja FUHR w ryglowaniu drzwi aluminiowych i stalowych.

Wyczerpujące informacje, przekonujące rozwiązania.

W naszym obszernym katalogu znajdziesz wyczerpujące informacje i przekonujące rozwiązania z naszego programu dla drzwi aluminiowych i stalowych. Przygotowany zgodnie z potrzebami praktyki i przejrzyste wykonany jako pomoc przy pracy. Ze szczegółowymi opisami produktów, ilustracjami, rysunkami i informacjami dotyczącymi zamówienia: Gotowy do pobrania katalog znajduje się na www.fuhr.de



Wszystkie informacje dotyczące ilustracji, produktów, wymiarów i wykonania są zgodne ze stanem w dniu złożenia do druku. Zastrzegamy sobie prawo do zmian, które służą postępowi technicznemu i dalszemu rozwojowi. Nie jest możliwe dochodzenie roszczeń dotyczących modeli i produktów. Nie ponosimy odpowiedzialności za błędy w druku.

Źródło zdjęcia, strona 13:
© Thomas Drexel/thomas-drexel@gmx.de
Architektura: Obel und Partner GbR, Freie Architekten BDA/www.obel-architekten.de

FUHR Polska Sp. z o.o.
ul. Beskidzka 11
32-590 Libiąż, Polska
Tel.: +48 32 624 21 40
Faks: +48 32 627 39 56
www.fuhr.pl · info@fuhr.pl

CARL FUHR GmbH & Co. KG
Schlösser und Beschläge

Carl-Fuhr-Straße 12
D-42579 Heiligenhaus
Tel.: +49 2056 592-0
Faks: +49 2056 592-384
www.fuhr.de · info@fuhr.de

